



Westbo of Sweden

Ofenmanufaktur in Schweden



Stoves manufactured in Sweden



Westbo of Sweden

Echte Klassiker

Gusseisenöfen aus Schweden

Real classics

Cast-iron stoves from Sweden





Wenn es kalt wird in Schweden, zieht man sich in die Häuser zurück und die Schornsteine beginnen zu rauchen. Der Duft von Birkenholz liegt in der Luft. Und die ganze Familie sammelt sich um die wärmende Feuerstelle. In Schweden haben wir ungefähr 100 Regentage und die durchschnittliche Temperatur ist geringer als +10° C.

Ein Ofen schafft Wärme und Gemütlichkeit im Inneren eines jeden Hauses. Die jahrhundertealte Tradition um den schwedischen Ofenbau begeistert auch uns von Westbo.

Wir wissen, dass nicht nur die inneren Werte eines Ofens zählen, sondern er ein stilprägendes Einrichtungelement ist und seine Optik und Haptik eine entscheidende Rolle spielen.

Lassen Sie auch in Ihrem Haus einen wärmenden Ofen zu einem Mittelpunkt werden.

When it gets cold in Sweden, people retreat into their homes and the chimneys start to smoke. The smell of birch wood is in the air. The whole family gathers around the warming fireplace.

In Sweden, we count about one hundred rainy days per year and the average temperature is below +10°C. A stove creates warmth and cosiness inside each and every house.

The century-old tradition of Swedish stove manufacturing inspires us at Westbo. We know that it is not only the warming value of a stove that matters but that a stove is a characterising furnishing element; the look and feel of which play an essential role in creating a home.

Make a warming Swedish stove the centre of your house. You can rely on Swedish stoves.



Westbo of Sweden

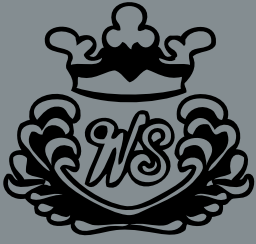

Westbo of Sweden

Die Westbo-Manufaktur

The Westbo manufactory

15 Jahre Garantie auf das Gusseisen

15 year warranty for cast iron

Schwedisches Ofenhandwerk

Handcrafted Swedish stoves

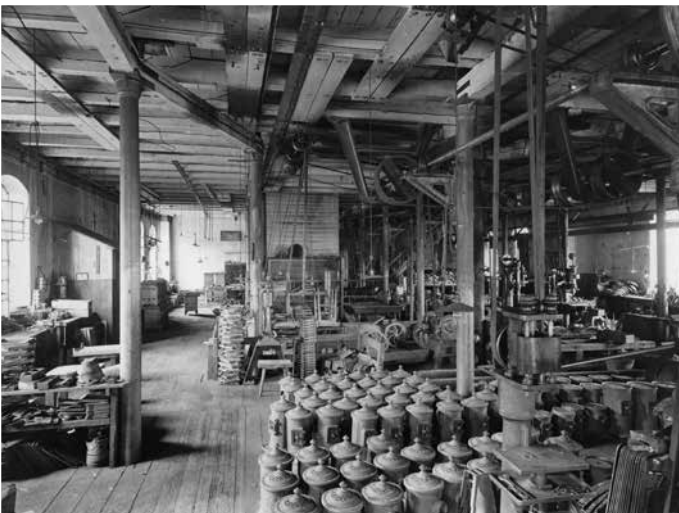

Seit fast 25 Jahren stellt die Firma Westbo aus Schweden klassische Kaminöfen und Herde im typisch skandinavischen Design aus Gusseisen her.

Alte Modelle und Muster aus smäländischen Giessereien sind Vorbild für unsere Kaminöfen und Herde und lieferten die Inspirationen zu unseren stilvollen, eleganten und zeitlosen Ofenklassikern.

Wir schwören auf Gusseisen, da es zu den ältesten Materialien im Ofenbau gehört. Es ist sehr hitzebeständig und hat eine hervorragende Wärmeleitfähigkeit. Wir, als schwedische Manufaktur, stehen für Handarbeit und bei uns gibt es keine Massenproduktion. Jeder Ofen ist ein Unikat.

Unsere Kaminöfen und Herde werden ständig weiterentwickelt, damit sie sich auch in heutige Wohnsituationen bestens einfügen. Das historische Äußere blieb erhalten, doch die Anpassung an die neusten Umweltauflagen ist für uns selbstverständlich. Alle Produkte wurden in Deutschland getestet und wir bieten Ihnen 15 Jahre Garantie auf das Gusseisen.

Westbo of Sweden wünscht Ihnen angenehm warme und gemütliche Stunden am Feuer!

For almost 25 years now, the company Westbo from Sweden has dedicated itself to the reproduction and manufacturing of classic stoves and ovens using typical Scandinavian designs in cast iron.

Old models and samples from Scandinavia foundries are the prototypes for our stoves and ovens and inspire our stylish, elegant and timeless stove classics.

We swear by cast iron since this is one of the oldest materials in stove construction. It is highly heat-resistant and has excellent thermo-conductivity. As a Swedish manufacturer, we prefer hand-crafted products to mass production. Every stove in our production is unique.

Our stoves and ovens are continuously developed to ensure that they suit today's living environments in the best way possible. The antique appearance is maintained but adjusting our stoves to the latest environmental and consumer requirements is a matter of course for us. All of our products are even tested in Germany and we grant you a 15-year warranty for cast iron.

Westbo of Sweden wishes you pleasantly warm and cosy hours at the fireplace!



Westbo of Sweden



Westbo Classic

Mit seinem stilvollen und eleganten Erscheinungsbild hat der Westbo Classic seine Wurzeln im 19. Jahrhundert. Der Erstguss seiner Vorfahren wurde um 1890 auf Bornholm gefertigt. Effektivität und Form machten ihn bekannt und beliebt, so dass er in Schweden weite Verbreitung fand.

Unsere Neuauflage überrascht durch ein modernes Innenleben. Ein massiver Kern aus Gusseisen speichert die Wärme und bietet durch effiziente Wärmeleistung und umweltfreundliche Verbrennung höchsten Komfort.

Zusätzlich zum Herz aus Gusseisen bieten wir als Zubehör ein Wärmemagazin aus Olivinestein an. Externe Verbrennungsluft kann optional angeschlossen werden.

Den Westbo Classic gibt es auch als Westbo Classic electric - eine passende Alternative für ein schönes Flammenerlebnis.

With its stylish and elegant appearance, the Westbo Classic has its roots in the 19th century. The first of its predecessors was manufactured on Bornholm, around 1890. It became so well-known and popular due to its efficiency and form that it could be found all over Sweden.

Our remake surprises the user with a modern interior and offers the highest levels of comfort thanks to its efficient thermal output and environmentally friendly combustion. A massive cast iron core stores the heat of the Westbo Classic. A steel sheath surrounds the core. In addition to the cast iron core, we offer a heat magazine of olivine stone. This construction allows for the quick distribution of heat in a room.





Westbo Classic, schwarz-lackiert, Höhe: 2,06 m

Westbo Classic, black-painted, height: 2.06m



Westbo of Sweden

Westbo Classic Variations

Stellen Sie sich Ihren persönlichen Classic zusammen.
Stellen Sie sich Ihren ganz individuellen Westbo Classic zusammen:

- Zwei unterschiedlichen Höhen: 2,06 m oder 1,96 m.
- Mit oder ohne Krone.
- Schwarzlackiert oder mit emailliertem Außenmantel in altweiß, mattschwarz, vermontblau, royalgrün oder bordeauxrot.
- Verzierte Ofentür oder nur Glasscheibe ohne Ornamentverzierung.
- Polierte Details
- Ein Emblem mit dem smäländischen Wappentier, dem Löwen, ist auf Wunsch auch goldfarben lieferbar.

Machen Sie den Classic zu Ihrem individuellen Ofen!

Create your very own Westbo Classic. You can choose from many additional parts and different colours to create your individual Westbo Classic with your ideal accessories. Choose between:

- Two different heights: 2.06m or 1.96m
- With or without a crown
- Black-painted or with enamelled sheath in off-white, matt black, vermont blue, royal green or wine red
- decorated stove door or simply a glass panel without ornaments
- polished details
- emblem with the heraldic animal of Småland, the lion

Make the Classic your very own stove!



Westbo Classic, schwarz-lackiert, Höhe: 1,96 m
Westbo Classic, black-painted, height: 1.96m



Westbo Classic, poliert, Höhe: 2,06 m
Westbo Classic, polished, height: 2.06m





Westbo Classic, schwarz-lackiert, Höhe: 2,06 m, Feuerraumtür ohne Ornament
Westbo Classic, black-painted, height: 2.06m, glass panel without ornaments



royalgrün emailliert
enamelled in
royal green



bordeauxrot emailliert
enamelled in
wine red



vermontblau emailliert
enamelled in
vermont blue



Westbo of Sweden

Westbo Victoria



Der Westbo Victoria ist ein stilvoller Kaminofen aus Gusseisen, der durch schlichte Verzierungen des schwedischen Jugendstils eine ganz besondere Note bekommt.

Das florale Dekor und seine historische Erscheinung wurden mit modernen, großen Scheiben und damit bester Sicht aufs Feuer kombiniert.

Unter der abnehmbaren Haube befindet sich eine Kochplatte. Ebenso können Sie den Westbo Victoria auch an externe Zuluft anschliessen.

Lassen Sie sich von Wärme und Feuer eines traditionellen Gusseisens aus Schweden verzaubern!

The Victoria is made from cast iron and is subtly accented with beautiful Swedish Jugendstil or Art nouveau ornament. This decor and the traditional styling are combined with a large viewing window that extends to the sides to give a stunning wide angle view of the flames.

With its portrait format the stove makes a unique feature in any room and is both beautiful and practical. The crown of the stove is removable, hiding a hot plate beneath for heating casseroles or boiling a kettle.

The stove can be connected to external combustion air.

The Westbo Victoria carries on a rich tradition of cast iron stoves manufactured in Sweden.



Westbo Victoria 125, 100 und 85
Westbo Victoria 125, 100 and 85



Es gibt drei verschiedene Handgriffe für den Westbo Victoria:

- Poliert
- Schwarz
- Standard

Choose between three different handles for your Westbo Victoria:

- polished
- black
- standard



Westbo Victoria 125, Höhe 125 cm
Westbo Victoria 125, height 125 cm



Westbo of Sweden



Westbo Victoria Variations

Den Westbo Victoria gibt es in vier unterschiedlichen Ausführungen.

Victoria 100 und 125 haben eine senkrechte Feuerkammer. Sie unterscheiden sich in ihrer Höhe und dadurch auch in der Heizleistung.

Victoria 100 - der kleine Kompakte, bloß 100 cm gross. Der Victoria 100 ist als Holzfeuertvariante, als Bio-Ethanolvariante oder als Victoria electric Variante lieferbar.

Victoria 125 - ist 125 cm gross. Victoria 85 hat zwei unterschiedliche Breiten der Feuerkammer bei einer Höhe von 85 cm: 60 und 70 cm breit.

Alle Modelle gibt es jeweils mit oder ohne Seitenscheiben oder einseitiges Seitenglas ist auch möglich. Wir fertigen nach Ihren Wünschen.

The Westbo Victoria is available in four different versions.

Victoria 100 and 125 have a vertical fire chamber. They differ in their height and therefore also in the heat output.

Victoria 100 - the small compact, only 100 cm high. Even in ethanol, electric variations

Victoria 125 - 125 cm high.

Victoria 85 has two different widths at a height of 85 cm: 60 and 70 cm wide.

All models are available with or without side windows, even only one side. We produce according to your wishes.



Westbo Victoria 100 electric mit Ceranfeld
Westbo Victoria 100, electric cooking plate

Westbo Victoria 85, Breite 60 cm
Westbo Victoria 85, width 60 cm



Westbo Victoria 85 L, Breite 70 cm
Westbo Victoria 85 L, width 70 cm



Haube und Kochplatte des Westbo Victoria 85
Cover and cooking plate of the Westbo Victoria 85



Westbo of Sweden

Westbo Carl



Der Westbo Carl ist ein typischer Stubenofen mit schwedischen Ahnen. Stubenöfen gab es in kleinen Räumen oder Werkstätten, überall dort wo wenig Platz war aber Wärme benötigt wurde.

Der Carl erwärmt durch seine Form und seine moderne Brenntechnik.
Mit einem Adapter kann der Ofen auch nach oben angeschlossen werden.

Falls es nicht möglich ist einen Schornstein zu installieren, kann man den Westbo Carl auch als Bio-Ethanolvariante oder als Carl electric bestellen.

Wärmen Sie sich am Carl!

The Westbo Carl is a traditional Swedish lounge stove which stood in small rooms or workplaces with little space and the need for warmth.

The Westbo Carl combines traditional design and modern heating techniques.

If it is not possible to install a chimney, you can order the Westbo Carl as an ethanol stove or electric stove.

Be warm with Carl!



Westbo Carl Ethanol (kein Schornstein nötig)
Westbo Carl with ethanol heating (no chimney)



Westbo Carl electric Ceranfeld und Wärmebooster 1850 W
Westbo Carl electric with cooking plate, 1850 W effekt



Feuer im Westbo Carl
Fire inside Westbo Carl



Westbo Nobel

Stilrein und praktisch, einfach und gut – ein Flair der 1920er Jahre lebt im Westbo Nobel weiter. Bauhaus trifft auf modernen Ofenkomfort. Ein freier, offener Blick aufs Feuer wird von schlichtem Gusseisen umrahmt. Durch Handgriffe aus Bakelit und die runden Formen des Ofen entsteht ein Retroeindruck.

Seine funktionale Seite zeigt der Ofen durch die integrierte Kochplatte aus Gusseisen.

Der Ofen lässt sich nach hinten oder oben anschliessen. Anschluß an eine externe Zuluftführung ist möglich.

Ein kleiner, stilreiner Kamin mit hervorragenden inneren Werte - Der Westbo Nobel.

Stylish and practical, simple and good - a flair of the 1920s lives on in the Westbo Nobel. Bauhaus meets modern stove comfort. A free, open view on the fire is framed by plain cast iron. With bakelite handles and round shapes the stove creates a retro impression.

With glasses on three sides of the stove you get a cosy feeling from most angles in the room.

The oven can be connected both top and rear to the chimney; connecting the stove on the back will enable you to use the practical hot plate for cooking.

The Nobel can also be used with an external air supply.

A small unique fireplace with excellent internal properties - The Westbo Nobel.





Westbo of Sweden



Westbo Standard

Ein traditioneller Gusseisenherd im klassisch schwedischen Design, der früher in jeder schwedischen Küche anzutreffen war.

Ein wärmender Küchenherd und nostalgischer Blickfang für jede Küche. Er ist eine ideale Ergänzung in der Küche, ob zusätzlich zum Kochen und Backen oder als kraftvolle Wärmequelle.

Der Westbo Standard sorgt für das richtige Wohlfühlambiente.

Den Herd bieten wir auf Wunsch mit Sichtfenster in der Feuerraumtür an - Blick aufs Feuer für noch mehr Gemütlichkeit.

Als Variation oder Zubehör gibt es:

- Wasserschiffchen aus Kupfer,
- floral verzierte Ofenklappen (Ornament),
- gusseisernes Beinstativ für freistehenden Ofen
- Sichtfenster in der Feuerraumtür

Kochen wie zu Großmutter's Zeiten!

A traditional cast iron stove in the classic Swedish design.

This stove could be found in every Swedish kitchen in the past - and still is. This stove is an extra heating source and a nostalgic centre-piece for every kitchen - whether as an additional appliance for cooking and baking or as a powerful source of heat.

The following special accessories are available:

- An optional window in the furnace door provides a view on the fire - for even more cosiness.
- The Westbo Standard convinces in the incorporated version but also freestanding on its cast-iron tripod.
- Copper kettle
- floral ornaments

Cooking as in Grandma's time!



Westbo Standard mit Glasfenster zum Feuerraum
Westbo Standard with window in the furnace door



Wasserschiffchen und Beinstativ
Copper kettle, tripod, connection upwards



Westbo Standard, eingebaut, Rauchanschluß mit Adapter nach oben
Westbo Standard, incorporated, adapter for connection to chimney on the top



Westbo of Sweden

Westbo Ankarsrum



Die ideale Bereicherung für jede Küche, da der nur 30 cm schmale Küchenherd mit Kochplatte versehen ist und auch zur Wärme im Haus beiträgt.

Dieser platzsparende Beistellherd ist ein nostalgischer Blickfang und auch praktische Haushaltshilfe - robust, nützlich und schmal.

Der Herd kann als ergänzende Wärmequelle in Ihrer Küche dienen oder jedoch als alternative, stromfreie Kochstelle von Nutzen sein, passend für zwei Töpfe.

Das Aussehen orientiert sich an alten Vorbildern und den Ankarsrum gibt es in zwei Varianten: mit Ornament oder ohne Verzierung.

Der Westbo Ankarsrum - eine Alternative beim Kochen aus Gusseisen.

The Ankarsrum is a perfect addition to any kitchen as this traditional Swedish stove is only 30 cm in width. It comes with a cooking plate and is a comforting source of additional heat in the home.

A practical and handsome household help that will add nostalgic charm to your cooking space.

The Westbo Ankarsrum is a robust and dependable kitchen warmer.

Sturdy, efficient and slim, based on the traditional Scandinavian side stove, the Westbo Ankarsrum can be used both as a complementary heat source in the kitchen while extending your cooking range with space for two pots.

The Ankarsrum is available in two variants: with ornament or in a plain variant without ornaments.

The Westbo Ankarsrum – a real alternative for cooking.



Westbo Ankarsrum eingebaut
Westbo Ankarsrum, incorporated



Westbo Ankarsum, ohne Ornament, eingebaut
Westbo Ankarsum, plain and incorporated



Westbo of Sweden



WeRa E1 Herd

Ein schwedisch-deutsches Gemeinschaftsprojekt:
schwedisches Gusseisen & deutsche Schamotte



Der WeRa E 1 überzeugt durch sein schlichtes Äußeres im Industrial Design, mit dem er auch in modernen Wohnzimmern ein rustikaler Hingucker ist. Auf Grund seiner niedrigen Höhe erscheint er diskret und natürlich - selbst bei wenig Platz.

Dieser Speicherherd verfügt über einen stabilen Korpus aus Gusseisen. Durch Qualitätsschamotte im Brennraum wird eine effiziente und umweltfreundliche Verbrennung garantiert. Diese Kombination sorgt für lange Wärmespeicherung, wie man sie von üblichen Kaminöfen dieser Größe nicht kennt. Als Bausatz geliefert - einfache Montage vor Ort.

150 kg kompakte Wärme
80 kg Gusseisen und 70 kg Schamotte
mit Herdplatte

Optional mit Glasscheibe lieferbar.
Wird als Bausatz geliefert.

The stove is a rustic eye-catcher due to its simple appearance in industrial design in modern living rooms. Due to its low height, it appears discreet and natural - even with little space.

He has a stable body made of cast iron. Quality fireclay in the combustion chamber guarantees efficient and environmentally friendly combustion. This combination ensures long heat storage, as you do not know from conventional stoves of this size. Supplied as a kit - easy installation.

150 kg of compact heat
80 kg of cast iron and 70 kg of fireclay
with stovetop

as a option with glasdoor.
Will be delivered as a kit.

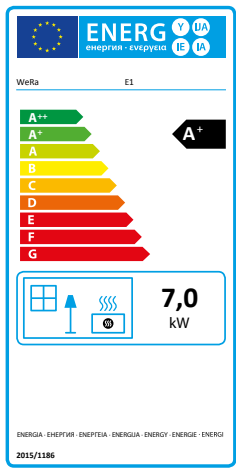

Technische Daten Technical information - EN 13240 - RRF 4018 48 98

Nennwärme Nominal heat output	7,0 kW	Gewicht Weight	150 kg (70 kg Schamotte, 80kg Gusseisen)
Wirkungsgrad Efficiency	80 %	Anschluß Connections	Ø 130 mm nach oben top
Partikel Particles	32 mg/m ³	Abstände zu brennbarer Wand	40 cm zur Seite, hinten (side, back)
Mittlere Abgastemperatur Flue gas temp	266 °C	Feuerung Fuel	Naturholz getrocknet Wood
Abgasmassenstrom Flue gas mass flow	8,0 g/s	Brennholzlänge Log length	33 cm
Mindestförderdruck Mean flue draught	12 pa	Lieferumfang Including	Kochplatte, cooking plate
Höhe: 69 cm, Breite: 43,5 cm, Tiefe: 59 cm Kochplattendurchmesser: 27 cm	Farbe: schwarz-metallik lackiert, black painted - raumluftabhängig, Mehrfachbelegung möglich		

Zubehör

Accessories

Westbo – Eisenbahnerlampe

Diese Lampe benutzen Eisenbahner, beim Legen der Schienen durch Schweden.

Westbo Ölleuchte, ca 20 cm hoch



Westbo - Railwayman lamp

The railroader workers used the lamp while working with the rails throughout Sweden.

Westbo oil lamp, height ca 20 cm

Westbo Teekanne, ca 0,7l

Die Teekanne ist aus Guss und innen emailliert. Ein Teesieb aus Edelstahl macht das Teetrinken einfacher.

Westbo tea pot, 0,7 l

The tea pot is made of cast iron and enameled on the inside. A tea strainer made of stainless steel makes drinking tea easier.

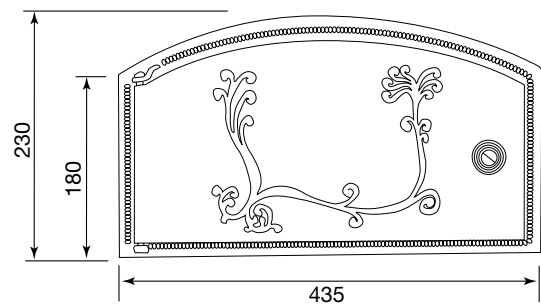

Westbo Holzvorrattür
Westbo door for wood storage

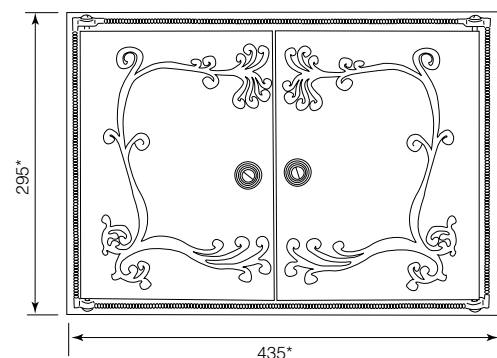

* Die angegebenen Maße sind Einmauerungsmaße.



Westbo of Sweden

Zubehör

Accessories



Westbo Ljus rund

Die gusseisernen Kerzen-ständer eignen sich für Teelichter oder Kerzen.

Westbo candle holder round

The cast iron candle holders are suitable for tealights or candles.



Westbo Stjärna

Der gusseiserne Stern kann sowohl als Kerzenständer und auch als Schale benutzt werden.

Westbo star

The cast-iron star can be used both as a candle holder and as a bowl.



Westbo Fussabtreter

Die gusseisernen Fussabtreter gibt es in zwei Varianten. In der eckigen oder in der halbrunden Variante.

Westbo doormats

The cast-iron doormats are available in two forms: the square or in the semicircular variant.



Westbo Lüftungsgitter in verschiedenen Größen erhältlich
Westbo hot air grill, different sizes



Maße, Zeichnungen und technische Daten

Measures, technical drawings and information



Westbo Classic

EN-13240 geprüft/tested
 15a B-VG
 DINplus/2. BImSchV erfüllt, VKF
 NS 14 3771
 Mehrfachbelegung des Schornsteins zulässig

Externe Zuluft optional - 78mm. Höhe/height 420mm c/c
 RRF 40 10 2377

Abstände zur brennbaren Wand
 Distance to combustible components

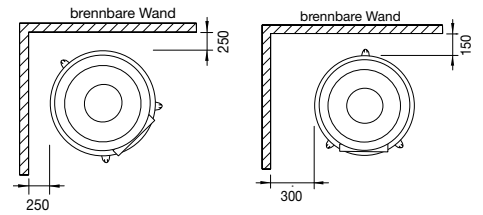

Funktionsweise der Luftzirkulation
 air circulation

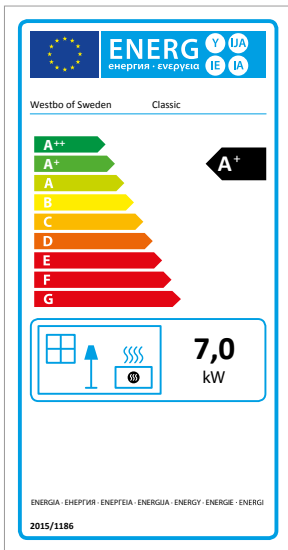
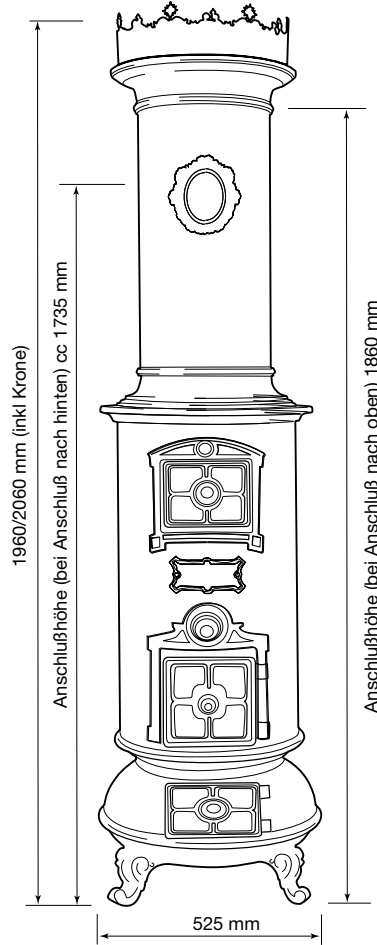
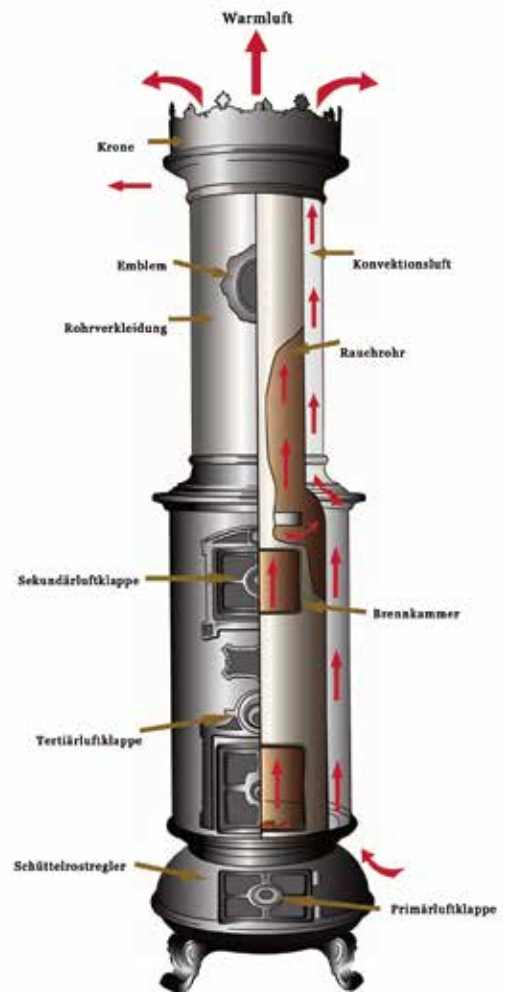

Technische Daten Technical information

Nennwärme Nominal heat output	7,0 kW	Gewicht Weight	245 kg (Schamotte, Chamotte)
Wirkungsgrad Efficiency	81 %	Anschluß Connections	Ø 130 mm
Partikel Particles	31 mg/m ³	Anschluß Connections	nach oben, hinten top and rear
Mittlere Abgastemperatur Flue gas temp	281 °C	Feuerung Fuel	Naturholz getrocknet Wood
Abgasmassenstrom Flue gas mass flow	5,92 g/s	Brennholzlänge Log length	33 cm
Mindestförderdruck Mean flue draught	12 pa	Lieferumfang Including	Aschekasten, Handschuh Ash box, glove
Wahlmöglichkeiten Extras	Farbe: schwarz-metallisch lackiert oder Emaille Colours: black-painted or enamelled Wärmespeichermodul: 35 kg Olivinstein Heat storage: 35 kg olivine stone Anschluß: Adapter zur Justierung des Anschlußwinkels nach hinten Connection: adjustable angle rear		



Westbo of Sweden



Westbo Victoria 100 (Westbo Victoria 125)

EN-13240 geprüft tested
15a B-VG, 2015
DINplus/2. BImSchV erfüllt

Mehrfachbelegung des Schornsteins zulässig
Externe Zuluft - 78 mm
RRF 40 15 4024
(RRF 15 11 2567)

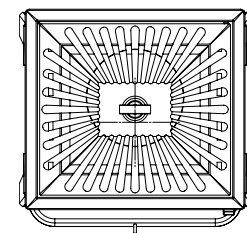
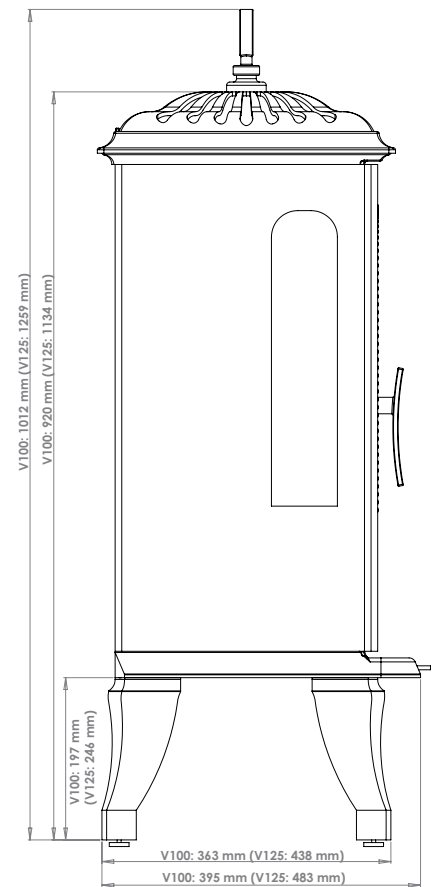
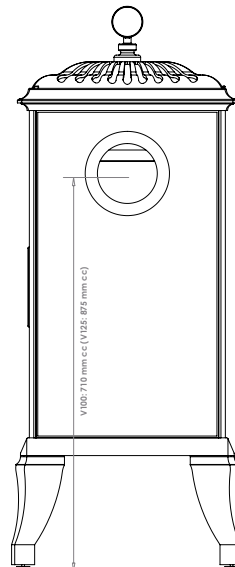
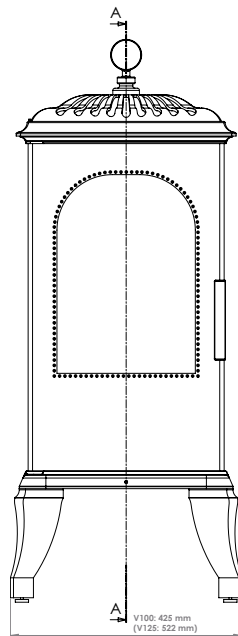
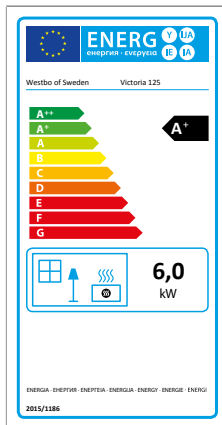
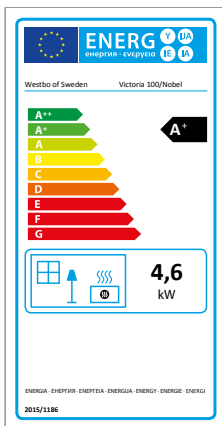

Abstand zu brennbaren Bauteilen	Distance to combustible components:
hinten rear	15 cm (12 cm)
seitlich mit Scheiben side	45 cm (63 cm)
seitlich ohne Scheiben side without glas	25 cm (45 cm)
Anschlusshöhe Connection height	710 mm (876 mm) c/c

Technische Daten Technical information Victoria 100 (Victoria 125)

Nennwärme Nominal heat output	4,6 kW (6,0 kW)	Gewicht Weight	90 kg (175 kg)
Wirkungsgrad Efficiency	82% (ca 80 %)	Anschluß in mm Connections	Ø 120 (Ø 150)
Partikel Particles	19 mg/m ³ (25 mg/m ³)	Anschluß Connections	nach hinten, back (top option)
Mittlere Abgastemperatur Flue gas temp	243 °C (264 °C)	Feuerung Fuel	Naturholz, getrocknet Wood
Abgasmassenstrom Flue gas mass flow	4,5 g/s (5,2 g/s)	Brennholzlänge Log length	33 cm (37 cm)
Mindestförderdruck Mean flue draught	12 pa	Option Victoria 100	Bio-Ethanol / Electric

Lieferumfang Including	Handschuh, Aschefach, Kochplatte Ash box, cooking plate, glove
Optionen optional	Adapter für Anschluß nach oben Adapter for top connection

Westbo Victoria 85 (85L)



EN-13240 geprüft/tested
DINplus/2. BImSchV erfüllt,
Mehrfachbelegung des Schornsteins zulässig

Externe Zuluft - 78mm
RRF 40 17 4497
(RRF 40 18 4858)



Adapter für Anschluss nach oben - erhältlich für V85,100,125

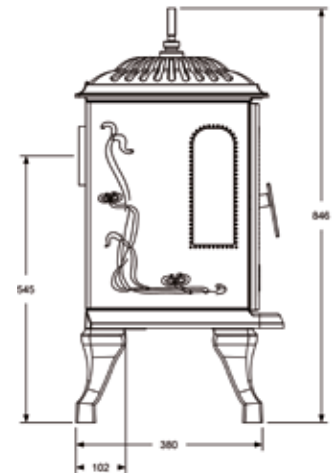
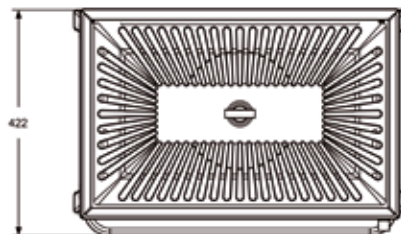
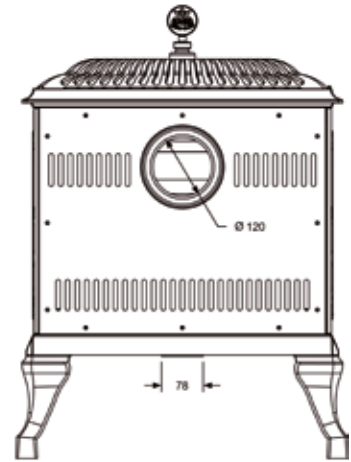
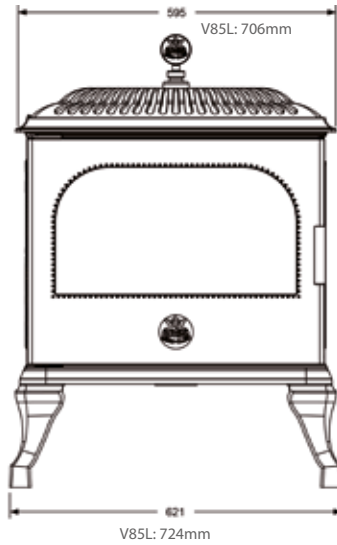

Abstand zu brennbaren Bauteilen Distance to combustible components:
hinten rear 10 cm (12cm)
seitlich side 40 cm (45cm)
Anschlusshöhe Connection height 545 mm c/c (545 mm c/c)

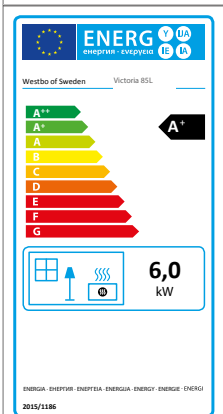
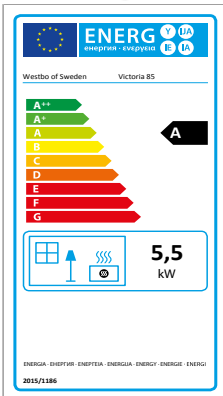

Technische Daten Technical information (Werte in Klammern V85L)

Nennwärme Nominal heat output	5,5 kW (6,0kW)	Gewicht Weight	130 kg (150kg)
Wirkungsgrad Efficiency	75 % (80%)	Anschluß Connections	Ø 120 mm (150mm)
Partikel Particles	34 mg/m ³ (38 mg/m ³)	Anschluß Connections	nach hinten, back (top option)
Mittlere Abgastemperatur Flue gas temp	254 °C (227 °C)	Feuerung Fuel	Naturholz getrocknet Wood
Abgasmassenstrom Flue gas mass flow	7,4 g/s (6,8g/s)	Brennholzlänge Log length	40 cm (50cm)
Mindestförderdruck Mean flue draught	12 pa (12pa)	Lieferumfang Including	Aschekasten, Handschuh Ash box, glove

Wahlmöglichkeiten Extras
Farbe: schwarz-metallic lackiert Colours: black-painted
Adapter für Anschluß nach oben Adapter for top connection



Westbo of Sweden

Maße, Zeichnungen und technische Daten

Measures, technical drawings and information



Westbo Nobel

EN-13240 geprüft tested
15a B-VG
DINplus/2. BImSchV erfüllt

Mehrfachbelegung des Schornsteins zulässig
Externe Zuluft - 78mm
RRF 40 14 3772

Abstand zu brennbaren Bauteilen Distance to combustible components:
hinten rear 15 cm
seitlich side 45 cm
Anschlusshöhe Connection height 777 mm c/c

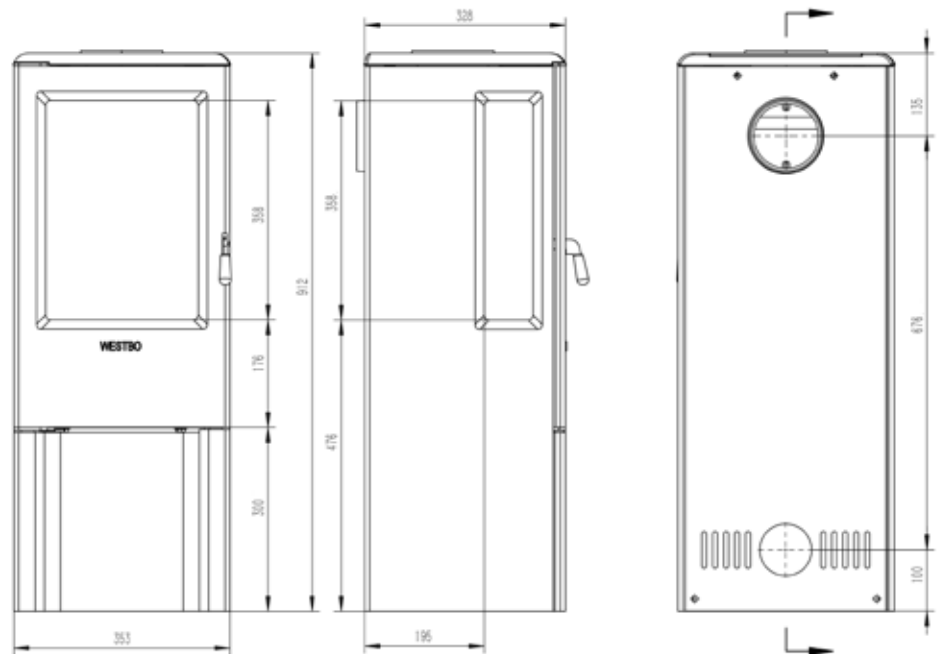
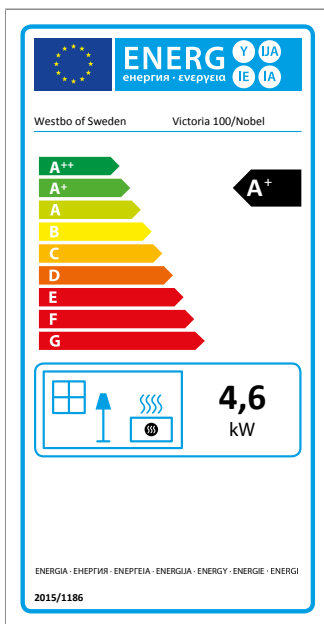
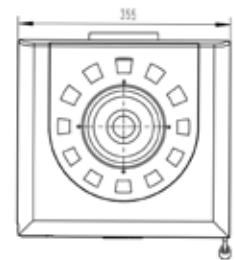

Technische Daten Technical information

Nennwärme Nominal heat output	4,6 kW	Gewicht Weight	90 kg
Wirkungsgrad Efficiency	82 %	Anschluß in mm Connections	Ø 120
Partikel Particles	19 mg/m ³	Anschluß Connections	hinten, oben
Mittlere Abgastemperatur Flue gas temp	243 °C	Feuerung Fuel	Naturholz, getrocknet Wood
Abgasmassenstrom Flue gas mass flow	4,5 g/s	Brennholzlänge Log length	ca 33 cm
Mindestförderdruck Mean flue draught	12 pa	Lieferumfang Including	Handschuh, Kochplatte Gloves, hot plate
Wahlmöglichkeiten Extras	Anschlußset für externe Verbrennungsluft Connection for extern combustion air Verkleidung: Gusseisen Cover: cast iron		



Westbo Carl

EN-13240 geprüft tested
15a B-VG, 2015
DINplus/2. BlmSchV erfüllt

Mehrfachbelegung des Schornsteins zulässig
Externe Zuluft - 78 mm
RRF 40 17 4691

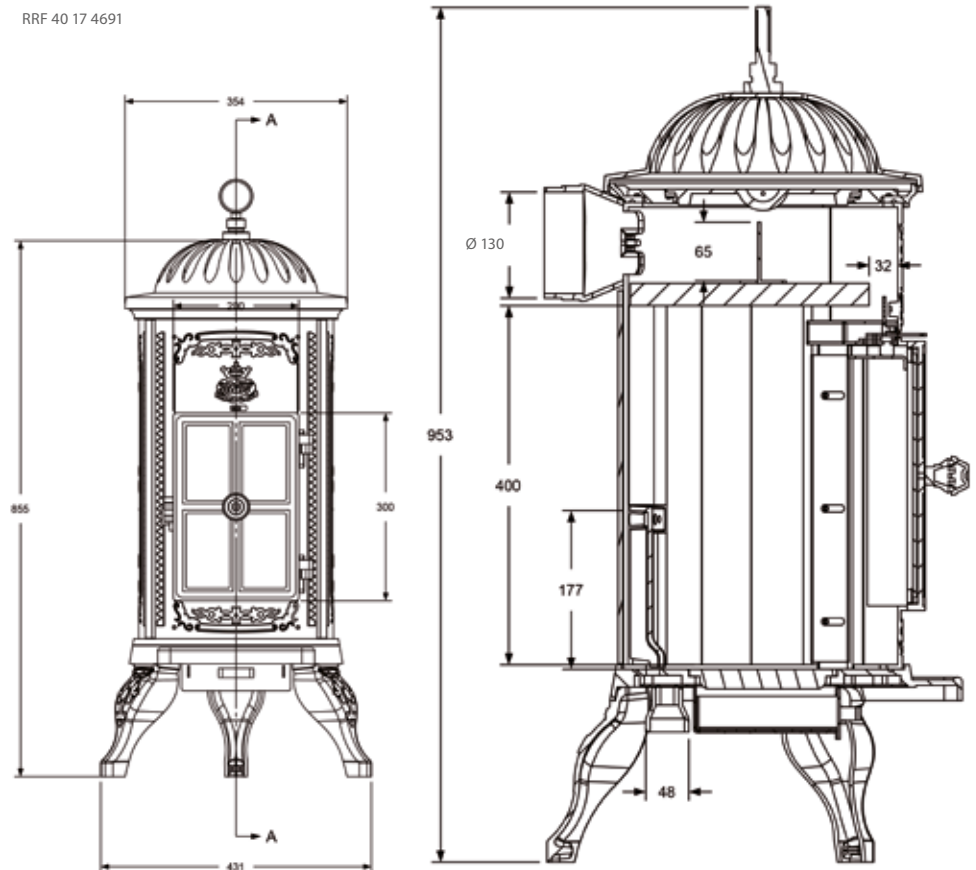
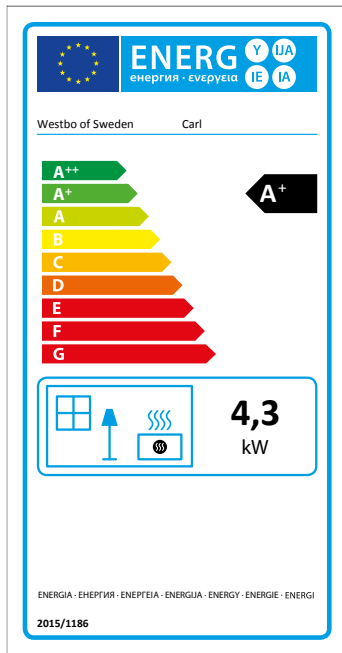

Abstand zu brennbaren Bauteilen Distance to combustible components:

hinten rear	30 cm
seitlich side	45 cm
Anschlusshöhe Connection height	700 mm c/c

Technische Daten Technical information

Nennwärme Nominal heat output	4,0 kW (2kW Ethanol, 1,2 kW E)	Gewicht Weight	65 kg (ethanol: 50 kg, electric 45kg)
Wirkungsgrad Efficiency	82 %	Anschluß in mm Connections	Ø 130
Partikel Particles	35 mg/m ³	Anschluß Connections	hinten, als Option oben, back as option top
Mittlere Abgastemperatur Flue gas temp	227 °C	Feuerung Fuel	Naturholz getrocknet Wood
Abgasmassenstrom Flue gas mass flow	3,9 g/s	Brennholzlänge Log length	33 cm
Miindestförderdruck Mean flue draught	12 pa	Wahlmöglichkeit Extras	Ethanol-Einsatz / electric
Lieferumfang Including:	Handschuh Glove		



Westbo of Sweden



Westbo Standard

EN-12815 geprüft tested
15a B-VG, 2015
DINplus/2. BImSchV erfüllt

Mehrfachbelegung des Schornsteins zulässig
Externe Zuluft optional 78 mm
RRF 15 15 4039

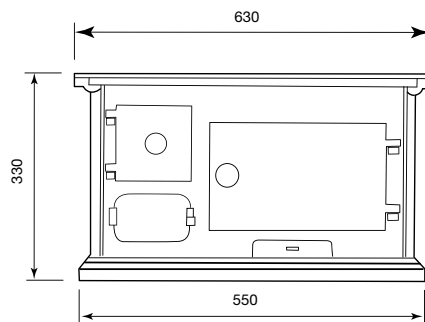
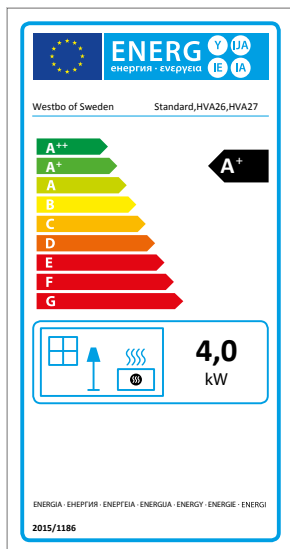

Frontansicht
front view

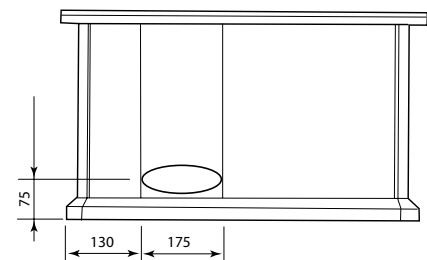

Sicht von hinten
rear view

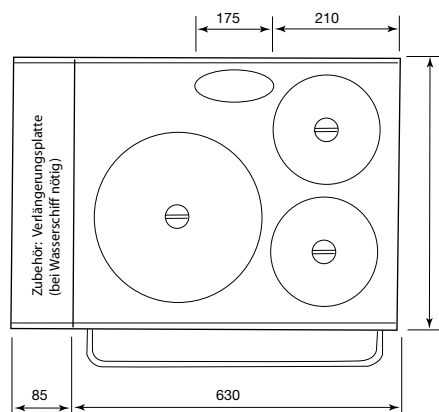

Sicht von oben
top view

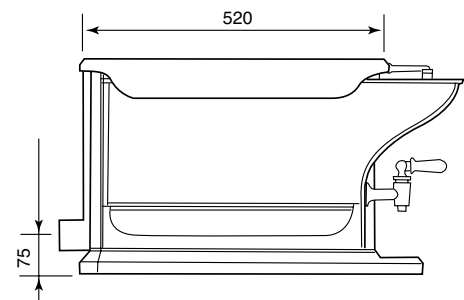

Seitenansicht mit Wasserschiff
side view with water tank

Abstand zu brennbaren Bauteilen
Distance to combustible components:

hinten rear 20 cm
seitlich side 30 cm

Technische Daten Technical information

Nennwärme Nominal heat output	4,0 kW	Gewicht Weight	135 kg
Wirkungsgrad Efficiency	85 %	Anschluß in mm Connections	Ø 120 oder 130mm
Partikel Particles	22 mg/m ³	Anschluß Connections	hinten, oben back, top
Mittlere Abgastemperatur Flue gas temp	200 °C	Feuerung Fuel	Naturholz getrocknet Wood
Abgasmassenstrom Flue gas mass flow	4,6 g/s	Brennholzlänge Log length	33 cm
Mindestförderdruck Mean flue draught	12 pa	Wahlmöglichkeit Extras	freistehend - auf Beinstativ tripod Wasserzisterne aus Kupfer copper tank Sichtfenster Feuerraum glass door Ornamente ornaments
Lieferumfang Including:			
Backblech Baking tray, Kochplattenheber Hot plate lift,			
Handschuh, Schürhaken Glove and poker			
Herdmörtel Mortar			



Ankarsrum

EN-12815 geprüft tested
15a B-VG
DINplus/2. BImSchV erfüllt

Mehrfachbelegung des Schornsteins zulässig
externe Zuluft 78 mm

RRF 15 11 2567

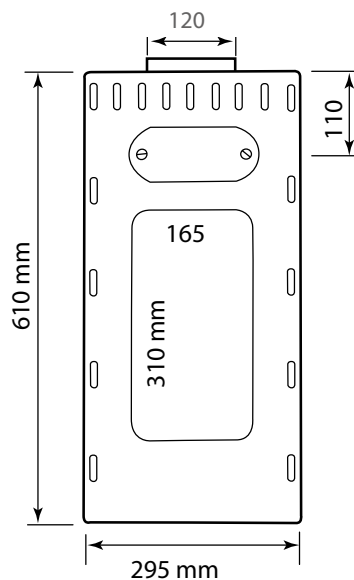
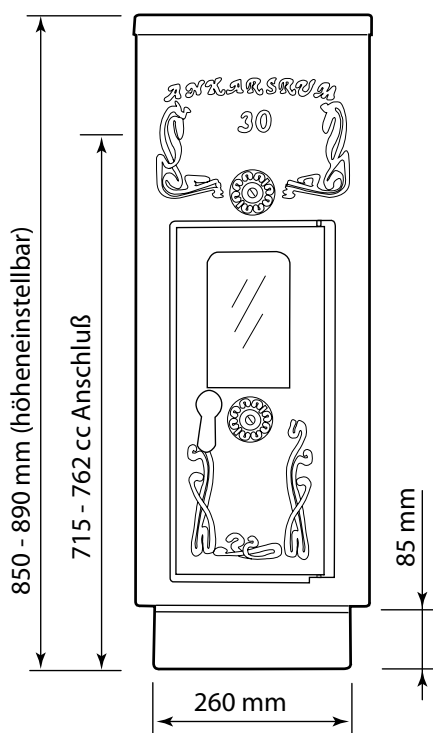
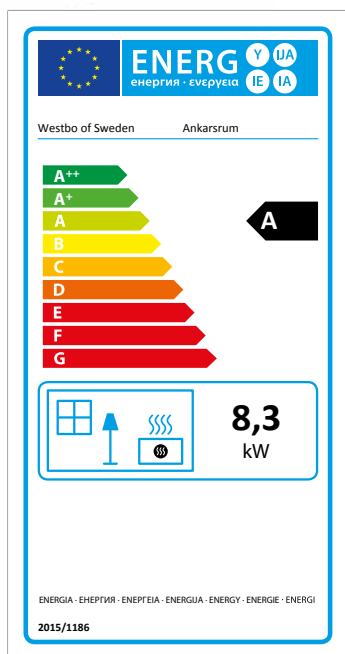

Abstand zu brennbaren Bauteilen
Distance to combustible components:

hinten rear 10 cm
seitlich side 30 cm

Frontansicht
front view

Sicht von oben
top view

Technische Daten Technical information

Nennwärme Nominal heat output	8,0 kW	Gewicht Weight	135 kg
Wirkungsgrad Efficiency	75,2 %	Anschluß in mm Connections	Ø 120
Partikel Particles	35 mg/m ³	Anschluß Connections	hinten, oben Option back, top option
Mittlere Abgastemperatur Flue gas temp	286 °C	Feuerung Fuel	Naturholz, getrocknet Wood
Abgasmassenstrom Flue gas mass flow	8,8 g/s	Brennholzlänge Log length	40 cm
Mittlerer Förderdruck Mean flue draught	12 pa	Sonderzubehör Extras	Adapter oben top

Lieferumfang Including Aschekasten, Kochplattenheber, Handschuh Ash box, hot plate lift, glove



Westbo of Sweden



Westbo of Sweden



Westbo of Sweden AB
Box 5
333 03 Reftele
Sweden

Tel. 0046 371 23336

info@westbo.net

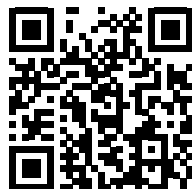

www.westbo.net

Westbo of Sweden erhalten Sie im autorisierten Fachhandel:
Westbo of Sweden - available at authorized partners: